

tibelec

**Réf. 35500120/
n°K2170**

VIM: 32872_25W16

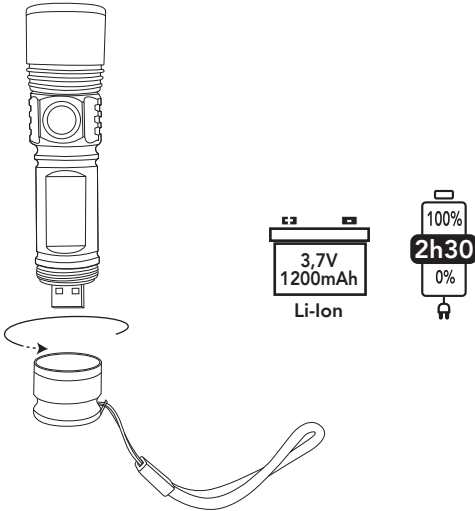
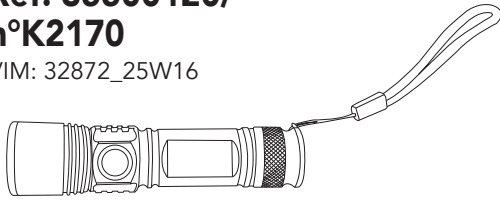

FR/ Autonomie pour une batterie complètement chargée : **4h**
GB/ Autonomy for a fully charged battery:
ES/ Autonomia para una batería completamente cargada:
IT/ Autonomia per una batteria completamente carica:
PT/ Autonomia para uma bateria totalmente carregada:
DE/ Autonomie bei voll aufgeladenem Akku:
NL/ Autonomie uur voor een volledig opgeladen batterij:
PL/ Autonomie pentru o baterie complet încărcată:
RO/ Autonomie pentru o baterie complet încărcată:
GR/ Αυτονομία για μια πλήρως φορτισμένη μπαταρία: **3h**

FR/ Interrupteur 3 modes d'éclairage. **GB/** 3 lighting modes switch. **ES/** Interruptor de 3 modos de iluminación. **IT/** Interruttore a 3 modalità di illuminazione. **PT/** Interruptor 3 modos de iluminação. **DE/** Schalter mit 3 Beleuchtungsmodi. **NL/** Schakelaar met 3 verlichtingsstanden. **PL/** Przełącznik 3 pozycji jasności. **RO/** Întrerupător cu 3 niveluri de iluminare. **GR/** Διακόπτης 3 λειτουργίες φωτισμού.

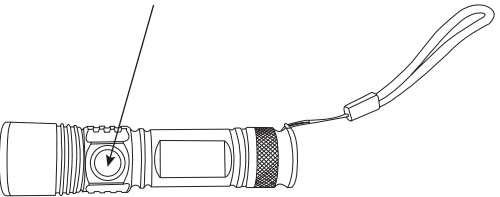

x1 = 100%
x2 = 50%
x3 =

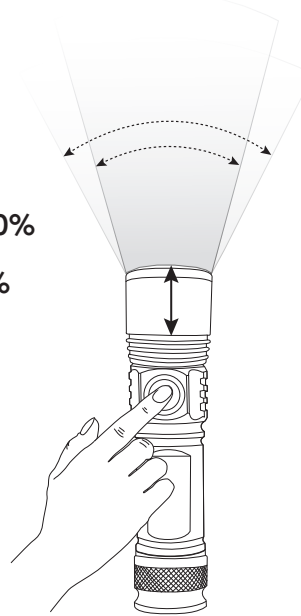

FR - SUIVRE AVEC SOIN LES INSTRUCTIONS, LIRE LA NOTICE AVANT TOUT MONTAGE ET CONSERVEZ LA.
 - N'installez pas le produit dans un endroit humide ou froid, cela pourrait réduire la durée de vie de la batterie.
 - La source lumineuse de ce luminaire n'est pas remplaçable, lorsque la source lumineuse atteint sa fin de vie, le luminaire entier doit être remplacé.
- ATTENTION : CE PRODUIT N'EST PAS UN JOUET ET N'EST PAS CONÇU POUR ÊTRE UTILISÉ PAR DES ENFANTS.

Tibelec garantit la qualité et la fiabilité des composants de ce produit : il fait partie des articles sous garantie légale d'une durée de 2 ans pour défauts et vices cachés conformément aux articles 1641 à 1648 du code civil. Notre service technique est à votre disposition pour conseils et assistance, vous pouvez nous écrire à qualite@tibelec.fr. Toutes les notices de nos produits sont téléchargeables depuis notre site www.tibelec.fr. Tibelec ne pourra pas être tenu responsable des dommages causés suite à une mauvaise utilisation, mauvais entretien, un détournement de l'utilisation de ce produit, l'usure normale, bris par chute, ouverture de l'appareil. Tibelec ne pourra accepter en retour les produits pour remplacement des consommables (lampes, transfo, verre...) nécessaires à l'utilisation de ce produit. Le remplacement des consommables est à votre charge.

CE Certifié conforme aux normes européennes
III Matériel de Classe III, alimenté sous une tension inférieure à 50 volts
 Pas de protection contre l'eau

LED **LED** Led intégrée non remplaçable

Ne pas jeter les appareils portant ce symbole avec les ordures ménagères. Veuillez utiliser un point de collecte adapté

Si l'appareil est en fin de vie, les accumulateurs ne doivent pas être jetés dans la poubelle ordinaire. Il faut les retirer dans des poubelles spécialement prévues à cet effet (accessibles en déchèterie municipale, lieux de vente...)

GB - FOLLOW THESE INSTRUCTIONS CAREFULLY, READ THE INSTRUCTIONS BEFORE ASSEMBLY, AND STORE THEM IN A SAFE PLACE.
 - Do not install the product in a damp or cold location, this could reduce battery service life.
 - The light source in this fixture cannot be replaced; when the light source reaches its end-of-life, the entire light fixture must be replaced.
- CAUTION: THIS PRODUCT IS NOT A TOY AND IS NOT DESIGNED FOR USE BY CHILDREN.

Tibelec guarantees the quality and reliability of this product's components: this item is legally required to be accompanied by a 2-year warranty for flaws and latent defects in accordance with articles 1641 to 1648 of the Civil Code. Our technical support service is available for advice and assistance; please contact us at qualite@tibelec.fr. Tibelec cannot be held liable for damage caused by incorrect use, poor maintenance, misuse of the product, normal wear and tear, damage from falls, or opening of the fixture. Tibelec cannot accept returns for replacement of the consumable items (bulbs, transformers, glass, etc.) that are required for the use of this product. The replacement of consumable items is your responsibility.

CE Certified in accordance with European standards
III Class III equipment, very low voltage product: 50 V max
 No protection against water

LED **LED** Integrated, non-replaceable LED

Do not dispose of appliances bearing this symbol with domestic waste. Use a suitable collection point

If the device is at the end of its service life, the batteries should not be thrown away in the ordinary waste bin. They must be disposed of in special bins set aside for this purpose (available at municipal waste disposal centres, retail outlets, etc.)

ES - SIGA CON ATENCIÓN LAS INSTRUCCIONES, LEA LAS INSTRUCCIONES ANTES DE REALIZAR UN MONTAJE Y CONSERVELAS.
 - No instale el producto en un lugar húmedo ni frío, esto puede reducir la duración de vida de las pilas.
 - La fuente luminosa de esta lámpara no se puede sustituir; cuando la fuente luminosa llegue al final de su vida útil, se deberá cambiar toda la lámpara.
- ATENCIÓN: ESTE PRODUCTO NO ES UN JUGUETE Y NO HA SIDO DISEÑADO PARA QUE LO UTILICEN LOS NIÑOS.

Tibelec garantiza la calidad y la fiabilidad de los componentes de este producto, que forma parte de los artículos con garantía legal durante un periodo de 2 años para cualquier fallo y vicio oculto en cumplimiento con los artículos 1641 a 1648 del Código Civil francés. Nuestro departamento técnico se encuentra a su disposición para cualquier consejo y asistencia, puede escribirnos a qualite@tibelec.fr. Tibelec no se responsabilizará de los daños causados por un uso incorrecto, un mantenimiento inadecuado, una alteración del uso de este producto, un desgaste normal, rotura por caída o por apertura del aparato. Tibelec no podrá aceptar la devolución de los productos para la sustitución de los consumibles (lámparas, transformador, cristal...) necesarios para usar este producto. La sustitución de los consumibles le corresponde a usted.

CE Certificado conforme con las normas europeas
III Material de clase III, producto de muy baja tensión: máx. 50 V
 Sin protección contra el agua

LED **LED** Led integrado no sostituibile

No se debe tirar con los residuos domésticos, acuda a un punto de recogida

Si el aparato está al final de su vida útil, los acumuladores no deberán tirarse en la basura ordinaria. Se deberán desechar en los contenedores especialmente previstos para ello (disponibles en plantas de reciclaje municipales, lugares de venta...)

IT - SEGUIRE ATTENTAMENTE LE ISTRUZIONI FORNITE, PRIMA DI EFFETTUARE IL MONTAGGIO, LEGGERE IL MANUALE E CONSERVARLO PER EVENTUALI CONSULTAZIONI FUTURE.
 - Non installare il prodotto in un luogo umido o freddo poiché ciò potrebbe ridurre la durata delle batterie.
 - La sorgente luminosa di questa lampada non può essere sostituita; a fine vita occorre sostituire tutta la lampada.
- ATTENZIONE: QUESTO PRODOTTO NON È UN GIOCATTOLO E NON È PROGETTATO PER ESSERE UTILIZZATO DAI BAMBINI.

Tibelec garantisce la qualità e l'affidabilità dei componenti di questo prodotto, che fa parte degli articoli coperti da garanzia legale di 2 anni contro difetti e vizi nascosti, ai sensi degli articoli 1641 - 1648 del codice civile francese. L'assistenza tecnica è sempre a disposizione per offrire aiuto e consigli e può essere contattata scrivendo a qualite@tibelec.fr. Tibelec declina ogni responsabilità per danni causati da errato utilizzo, manutenzione inadeguata, uso non conforme, normale usura, caduta dell'apparecchio, apertura dell'apparecchio. Tibelec non accetterà il reso per sostituzione dei prodotti consumabili (lampadina, trasformatore, vetro, ecc.) necessari per l'uso del prodotto. La sostituzione dei prodotti consumabili è a carico del possessore dell'apparecchio.

CE Certificato conforme alle norme europee
III Apparecchio di classe III, prodotto a bassissima tensione: max 50 V
 Nessuna protezione contro l'acqua

LED **LED** Led integrato non sostituibile

Non gettare gli apparecchi che riportano questo simbolo con i rifiuti domestici, bensì conferirli in un apposito centro di raccolta

Non gettare gli accumulatori del dispositivo a fine vita nei rifiuti domestici. Conferire tali elementi presso i centri di raccolta autorizzati (in discarica, facendone richiesta al rivenditore, ecc.).

PT - SIGA CUIDADOSAMENTE AS INSTRUÇÕES, LEIA O MANUAL ANTES DA MONTAGEM E CONSERVE-O.
 - Não instale o produto num local húmido ou frio, pois isso pode reduzir a vida útil da bateria.
 - Não use pilhas diferentes e não misture pilhas usadas com pilhas novas.
 - Não deixe que as pilhas se descarreguem. Se não utilizar a sua luz noturna durante muito tempo, lembre-se de retirar as pilhas para evitar fugas e o seu descarregamento. Utilize apenas pilhas novas do mesmo tipo.
 - A fonte de luz desta luminária não é substituível. Quando a fonte de luz atingir o final da sua vida útil, toda a luminária deverá ser substituída.
- AVISO: ESTE PRODUTO NÃO É UM BRINQUEDO E NÃO SE DESTINA A SER UTILIZADO POR CRIANÇAS.

A Tibelec garante a qualidade e a fiabilidade dos componentes deste produto. Este produto faz parte dos artigos cobertos por uma garantia legal com a duração de 2 anos para defeitos e vícios ocultos, nos termos dos artigos 1641.º a 1648.º do Código Civil. O nosso serviço de apoio técnico está à sua disposição para poder aconselhá-lo e ajudá-lo. Entre em contacto conosco por escrito através do endereço qualite@tibelec.fr. A Tibelec não poderá ser responsabilizada por danos causados por má

utilização, manutenção incorreta, uso indevido deste produto, desgaste normal, quebra decorrente de queda, abertura do aparelho. A Tibelec não aceitará a devolução dos produtos para efeitos de substituição de consumíveis (lâmpadas, transformador, vidro...) necessários à utilização do produto. A substituição dos consumíveis é da sua responsabilidade.

 Certificado em conformidade com as normas europeias

 Equipamento de classe III, produto de muito baixa tensão: máx. 50 V

 Sem proteção contra a água

 LED integrado não substituível

 Não coloque os aparelhos marcados com este símbolo no lixo doméstico. Utilize um ponto de recolha adequado

 Se o dispositivo estiver no fim da sua vida útil, as baterias não devem ser colocadas no lixo doméstico. Devem ser reprocessadas em caixotes de lixo especialmente previstos para o efeito (acessíveis em centros de tratamento de resíduos municipais, pontos de venda, etc.)

DE - DIE ANWEISUNGEN SORGFÄLTIG BEFOLGEN, DIE GEBRAUCHS-ANLEITUNG VOR DER MONTAGE LESEN UND AUFBEWAHREN.
- Den Artikel nicht in feuchten oder kalten Bereichen verwenden: die Betriebsdauer der Batterien könnte sich hierdurch verringern.
- Die Lichtquelle dieser Leuchte ist nicht austauschbar. Wenn die Lichtquelle das Ende ihrer Lebensdauer erreicht, muss die gesamte Leuchte ersetzt werden.
- ACHTUNG: DIESES PRODUKT IST KEIN SPIELZEUG UND IST NICHT ZUR VERWENDUNG DURCH KINDER VORGEGEHEN..

Tibelec gewährleistet die Qualität und die Verlässlichkeit der Komponenten dieses Produkts: es zählt zu den Artikeln, die unter die gesetzliche 2-jährige Fehler- und Mängelgarantie gemäß den Artikeln 1641 bis 1648 des französischen Zivilgesetzbuches Code civil fallen. Unser technischer Dienst steht Ihnen für Beratung und Support zur Verfügung. Kontaktieren Sie uns per E-Mail an qualite@tibelec.fr. Tibelec ist nicht für Schäden zuständig, die durch den unsachgemäßen Gebrauch, die unsachgemäße Wartung, die zweckwidrige Verwendung, den normalen Verschleiß, Bruch durch Herunterfallen oder Öffnen des Geräts verursacht werden. Tibelec verweigert die Rücknahme von Produkten, die zurückgesendet werden, um die für die Nutzung des Produkts erforderlichen Verbrauchsgüter zu ersetzen (Lampen, Transformator, Glas ...). Für die Ersetzung der Verbrauchsgüter ist der Kunde zuständig.

 Nach europäischen Normen zertifiziert

 Geräte der Schutzklasse III, Schutz durch Kleinspannung: max. 50 V

 Kein Schutz gegen Wasser

 Integrierte LED kann nicht ausgetauscht werden

 Geräte, die mit diesem Symbol gekennzeichnet sind, nicht mit dem Hausmüll entsorgen. An eine geeignete Sammelstelle bringen.

 Wenn das Gerät das Ende seiner Lebensdauer erreicht hat, die Akkumulatoren keinesfalls im Hausmüll entsorgen. Sie müssen sachgerecht in eigens hierfür vorgesehene Abfallbehältern oder Sammelboxen (zu finden bei kommunalen Wertstoffhöfen oder im Handel) entsorgt werden.

NL - DE INSTRUCTIES NAUWKEURIG OPVOLGEN, DE HANDLEIDING LEZEN VOOR MONTAGE EN DEZE BEWAREN.
- Installeer het product niet op een vochtige of koude plaats, dit kan de levensduur van de batterijen beïnvloeden.
- De lichtbron van deze lamp is niet vervangbaar. Wanneer de lichtbron het einde van zijn levensduur bereikt, moet de gehele lamp worden vervangen.
- LET OP: DIT PRODUCT IS GEEN SPEELGOED EN IS NIET ONTWORPEN VOOR GEBRUIK DOOR KINDEREN.

Tibelec staat garant voor de kwaliteit en de betrouwbaarheid van de onderdelen van dit product: het maakt deel uit van de artikelen met een wettelijke garantie van 2 jaar voor verborgen gebreken, overeenkomstig de artikelen 1641 t/m 1648 van het Frans burgerlijk wetboek. Onze technische dienst staat tot u beschikking voor adviezen en ondersteuning, en is bereikbaar op qualite@tibelec.fr. Tibelec kan niet verantwoordelijk worden gehouden voor schade die veroorzaakt is als gevolg van een slecht gebruik, slecht onderhoud, verkeerde toepassing, normale slijtage, breuken door een val en opening van het apparaat. Tibelec kan geen producten aanvaarden voor terugname voor de vervanging van consumptieartikelen (peertjes, trafo, glas ...) die nodig zijn voor het gebruik van dit product. De vervanging van consumptieartikelen komt voor uw rekening.

 Gecertificeerd volgens de Europese normen

 Materieel van Klasse III, laagspanningsproduct: max 50 V

 Geen bescherming tegen water

 Niet-vervangbare geïntegreerde led

 De apparaten met dit symbool niet afvoeren bij het huishoudelijk afval. U dient dit apparaat weg te brengen naar een inzamelpunt

 Als het apparaat versleten is, mogen de accu's niet weggevoerd worden met het gewone huishuif. Ze moeten ingeleverd worden bij speciale inzamelbakken (aanwezig op het verkooppunt, bij de gemeentelijke milieustraat, ...)

PL - NALEŻY ŚCIŚLE PRZESTRZEGAĆ INSTRUKCJI, PRZECZYTAĆ INSTRUKCJĘ OBSŁUGI PRZED MONTAZEM I ZACHOWAĆ INSTRUKCJĘ.
- Nie należy instalować produktu w wilgotnych lub zimnych miejscach, ponieważ może to skrócić żywotność baterii.
- Nie ma możliwości wymiany źródła światła tej oprawy; po osiągnięciu końca okresu eksploatacji, należy wymienić całą oprawę.
- UWAGA: TEN PRODUKT NIE JEST ZABAWKĄ I POWSTAŁ Z MYŚLĄ O UŻYTKOWANIU PRZEZ DZIECI.

Tibelec gwarantuje jakość i niezawodność podzespołów tego produktu: należy on do artykułów objętych gwarancją prawną na okres 2 lat na wady i wady ukryte zgodnie z artykułami od 1641 do 1648 Kodeksu cywilnego. Nasz dział techniczny jest do Państwa dyspozycji w sprawach związanych z udzielaniem porad i pomocy. Prosimy pisać na adres qualite@tibelec.fr. Tibelec nie ponosi odpowiedzialności za szkody spowodowane nieprawidłowym użytkowaniem, nieprawidłową konserwacją, niewłaściwym użytkowaniem produktu, normalnym zużyciem, rozbitciem w wyniku upadku, otwarciem urządzenia. Tibelec nie akceptuje zwrotów produktu w związku z wymianą materiałów eksploatacyjnych (żarówka, transformator, elementy szklane itd.) niezbędnych do użytkowania tego produktu. Za wymianę materiałów eksploatacyjnych odpowiedzialny jest użytkownik.

 Certyfikat zgodności z normami europejskimi

 Wyposażenie klasy III, wytwarzające bardzo niskie napięcia: maks. 50 V

 Brak ochrony przed wodą

 Zintegrowana dioda LED nowymienna

 Nie wyrzucać urządzeń, na których umieszczono ten symbol razem z odpadami gospodarczymi. Należy je zwrócić do odpowiedniego punktu zbiórki

 Jeżeli urządzenie dobiega końca jego okresu eksploatacji, akumulatora nie należy wyrzucać do zwykłego kosza na śmieci. Należy go umieścić w pojemniku specjalnie przeznaczonym do tego celu (dostępnym w komunalnych punktach odbioru odpadów, punktach sprzedaży itp.)

RO - URMAȚI CU ATENȚIE INDICAȚIILE, CITIȚI INSTRUCȚIUNILE ÎNAINTE DE INSTALARE ȘI PĂSTRAȚI-LE LA ÎNDEMÂNĂ.
- Nu montați produsul într-un loc umed sau rece, deoarece acest lucru ar putea reduce durata de viață a bateriilor.
- Sursa de lumină a acestui corp de iluminat nu poate fi înlocuită; atunci când sursa de lumină ajunge la sfârșitul vieții, trebuie înlocuit tot corpul de iluminat.
- ATENȚIE: ACEST PRODUS NU ESTE O JUCĂRIE ȘI NU ESTE CONCEPUT PENTRU A FI UTILIZAT DE COPII.

Tibelec garantează calitatea și fiabilitatea componentelor acestui produs: face parte din articolele pentru care se oferă o garanție legală timp de 2 ani pentru defecte și vicii ascunse, conform articolelor 1641-1648 din Codul civil. Serviciul nostru tehnic este la dispoziția dvs. Pentru sfaturi și asistență, ne puteți scrie pe adresa qualite@tibelec.fr. Tibelec nu va putea fi tras la răspundere pentru daunele ce decurg din utilizarea greșită, întreținerea necorespunzătoare, folosirea acestui produs în alt scop decât cel pentru care a fost conceput, uzura normală, spargerea prin cădere, demontarea aparatului. Tibelec nu va putea să accepte la schimb produsele, pentru înlocuirea consumabilelor (lămpi, transformatoare, corpuri de sursă etc.) necesare pentru utilizarea acestui produs. Înlocuirea consumabililor este în sarcina dumneavoastră.

 Certificat conform standardelor europene

 Material de clasă III, produs de foarte joasă tensiune: max. 50 V

 Fără protecție împotriva apei

 Led integrat care nu poate fi înlocuit

 Nu aruncați aparatele care poartă acest simbol împreună cu resturile menajere. Folosiți un punct de colectare corespunzător.

 Dacă dispozitivul a ajuns la sfârșitul duratei sale de viață, acumulatorii nu trebuie aruncați la coșul de gunoi obișnuit. Acestea trebuie să fie reprelucrate în containere special concepute în acest scop (disponibile la centrele municipale de eliminare a deșeurilor, la punctele de vânzare...)

GR - NA ΕΦΑΡΜΟΖΕΤΕ ΜΕ ΠΡΟΣΟΧΗ ΤΙΣ ΟΔΗΓΙΕΣ, ΝΑ ΔΙΑΒΑΖΕΤΕ ΤΙΣ ΟΔΗΓΙΕΣ ΠΡΙΝ ΑΠΟ ΚΑΘΕ ΣΥΝΑΡΜΟΛΟΓΗΣΗ ΚΑΙ ΦΥΛΑΞΤΕ ΤΙΣ ΓΙΑ ΜΕΛΛΟΝΤΙΚΗ ΑΝΑΦΟΡΑ.
- Μην τοποθετείτε το προϊόν σε υγρό ή ψυχρό μέρος, αυτό μπορεί να μειώσει τη διάρκεια ζωής των μπαταριών.
- Η φωτεινή πηγή αυτού του φωτιστικού δεν είναι δυνατό να αντικατασταθεί. Αφού η φωτεινή πηγή φθάσει στο τέλος της ωφέλιμης διάρκειας ζωής της, θα πρέπει να αντικατασταθεί ολόκληρο το φωτιστικό.
- ΠΡΟΣΟΧΗ: ΤΟ ΠΡΟΪΟΝ ΑΥΤΟ ΔΕΝ ΕΙΝΑΙ ΠΑΙΧΝΙΔΙ ΚΑΙ ΔΕΝ ΣΧΕΔΙΑΣΤΗΚΕ ΓΙΑ ΝΑ ΧΡΗΣΙΜΟΠΟΙΕΙΤΑΙ ΑΠΟ ΠΑΙΔΙΑ.

H Tibelec εγγυάται την ποιότητα και την αξιοπιστία των μερών αυτού του προϊόντος: η εγγύηση αυτή επιπλέον σε άρθρα νόμιμης εγγύησης διάρκειας 2 ετών για ελαττώματα και λανθάνοντα ελαττώματα, σύμφωνα με τα άρθρα 1641 έως 1648 του ποινικού κώδικα. Το τμήμα

τεχνικής υποστήριξης της εταιρείας μας βρίσκεται στη διάθεση σας για συμβουλές και βοήθεια, μπορείτε να μας γράψετε στην ηλεκτρονική διεύθυνση qualite@tibelec.fr.
H Tibelec δεν φέρει καμία ευθύνη για ζημιές που προκαλούνται από κακή μεταχείριση, κακή συντήρηση, χρήση για σκοπούς εκτός των ενδεδειγμένων, φυσιολογική φθορά, θραύση λόγω πτώσης ή άνοιγμα της συσκευής. H Tibelec δεν θα μπορεί να κάνει δεκτές επιστροφές προϊόντων για αντικατάσταση αναλωσίμων (λαμπτήρων, μετασχηματιστή, γυαλιού) που είναι απαραίτητα για τη χρήση αυτού του προϊόντος. H αντικατάσταση των αναλωσίμων γίνεται με δική σας χρέωση.

 Πιστοποιημένο σύμφωνα με τα ευρωπαϊκά πρότυπα

 Υλικό κατηγορίας III, προϊόν πολύ χαμηλής τάσης: μέγ. 50 V

 καμία προστασία από το νερό

 Ενσωματωμένο LED χωρίς δυνατότητα αντικατάστασης

 Να μην απορρίπτετε τις συσκευές που φέρουν αυτό το σύμβολο μαζί με τα οικιακά απορρίμματα. Χρησιμοποιήστε ένα κατάλληλο σημείο περισυλλογής

 Εάν η συσκευή βρίσκεται στο τέλος της διάρκειας ζωής της, οι συσσωρευτές δεν πρέπει να απορρίπτονται στα οικιακά απορρίμματα. Πρέπει να απορρίπτονται αποκλειστικά σε ειδικούς κάδους για τέτοιου είδους αντικείμενα (προσβάσιμοι στους δημοτικούς χώρους απορριμμάτων, σε χώρους πώλησης κ.λπ.)

Importé par, Imported by, Importado por, Importato da, Importado pela, Importiert von, Geïmporteerd door, Importer., Importat de, Εισάγεται από την
Tibelec
996 rue des hauts de Sainghin - CRT4
59262 Sainghin en mélançois FRANCE - www.tibelec.fr

