

**Aramis**

Réf. 64100110/ 2792 WHITE

Réf. 64100120/ 2792 BLACK

Réf. 64100210/ 2793 WHITE

VIM : 31420\_24W23-V27

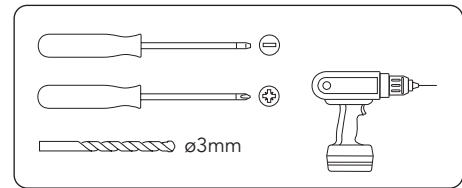
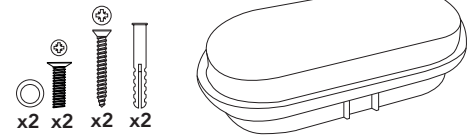

1

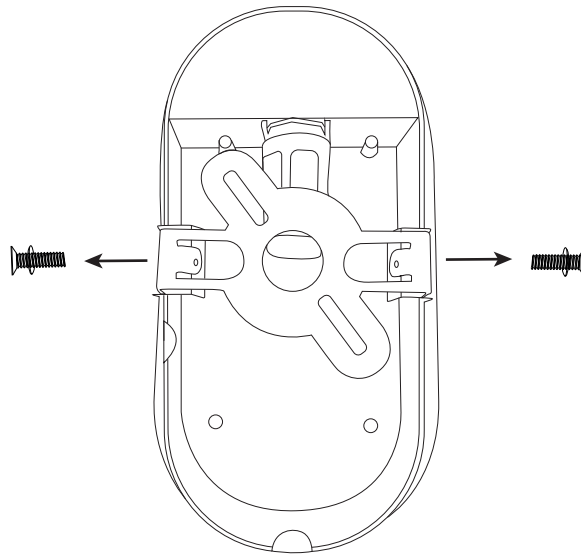

2

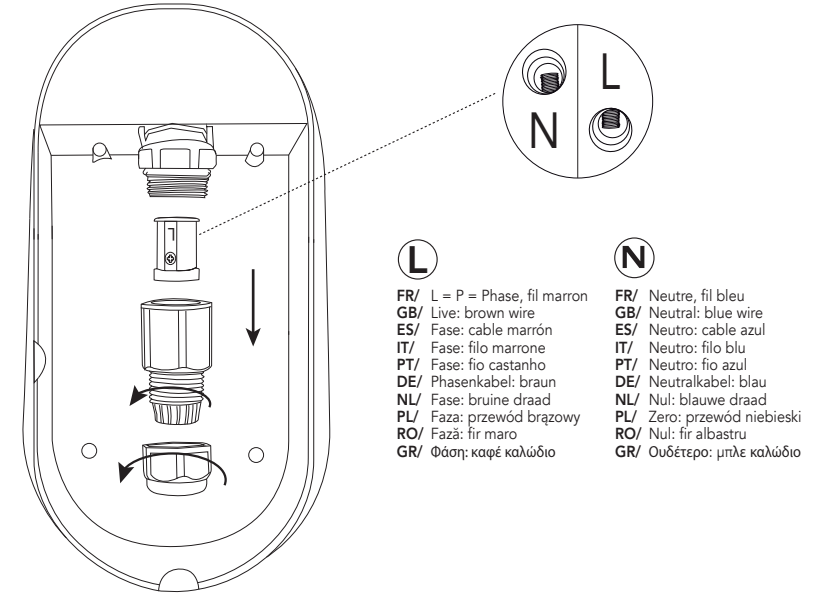

3

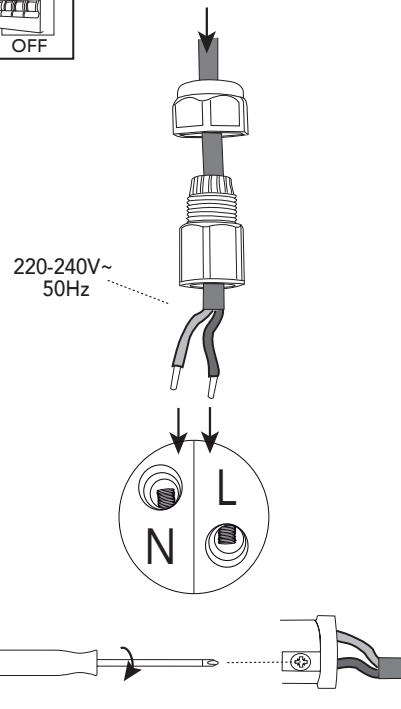
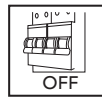

OU

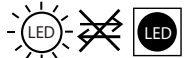
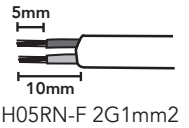
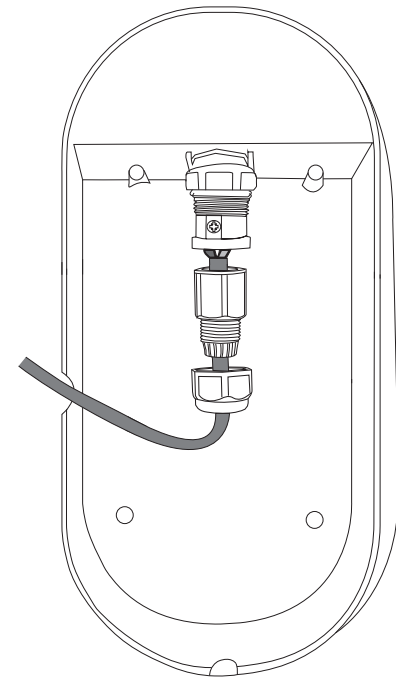

FR/ LED intégrée non remplaçable  
 GB/ Integrated, non-replaceable LED  
 ES/ LED integrado no sustituible  
 IT/ LED integrato non sostituibile  
 PT/ LED integrado não substituível  
 DE/ Integrierte LED kann nicht ausgetauscht werden  
 NL/ Niet-vervangbare geïntegreerde LED  
 PL/ Zintegrowana dioda LED niewymienna  
 RO/ LED integrat care nu poate fi înlocuit  
 GR/ Ενσωματωμένο LED χωρίς δυνατότητα αντικατάστασης

FR/ Ce produit contient une source lumineuse de classe d'efficacité énergétique F  
 GB/ This product contains a light source of energy efficiency class F  
 ES/ Este producto contiene una fuente luminosa de clase de eficiencia energética F  
 IT/ Questo prodotto contiene una sorgente luminosa di classe di efficienza energetica F  
 PT/ Este produto contém uma fonte de luz de classe energética F  
 DE/ Dieses Produkt enthält eine Lichtquelle der Energieeffizienzklasse F  
 NL/ Dit product bevat een lichtbron met een energie-efficiëntieklasse F  
 PL/ Ten produkt zawiera źródło światła o klasie efektywności energetycznej F  
 RO/ În acest produs este integrată o sursă luminoasă încadrată într-o clasă de eficiență energetică F  
 GR/ Αυτό το προϊόν περιλαμβάνει μια φωτεινή πηγή ενεργειακής κλάσης F

A

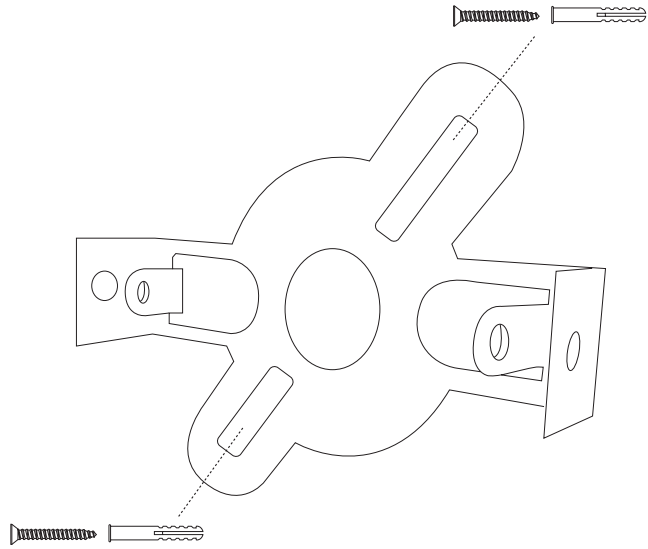

B

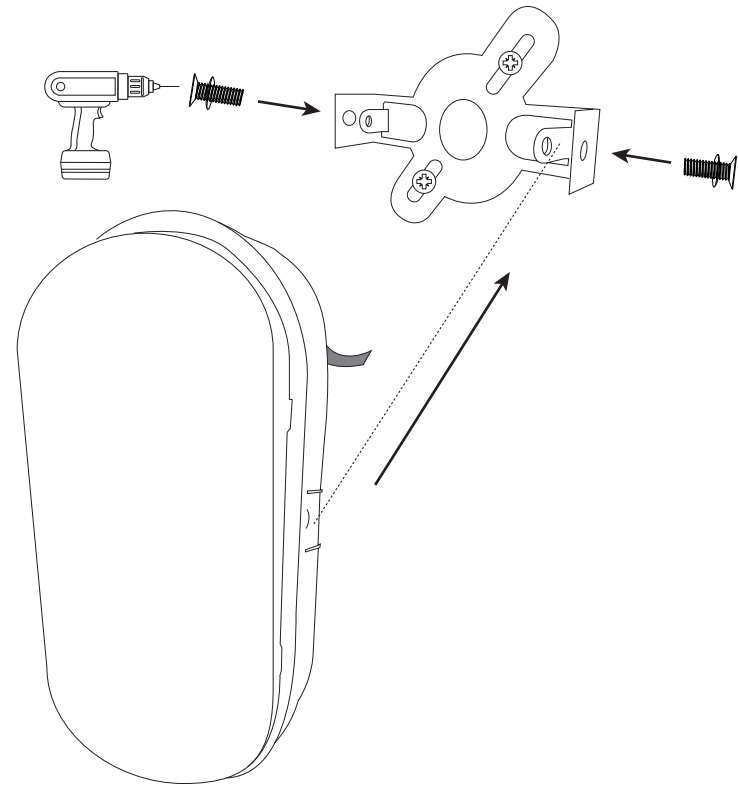

Réf. 64100210/ 2793 WHITE

Réf. 64100110/ 2792 WHITE  
Réf. 64100120/ 2792 BLACK

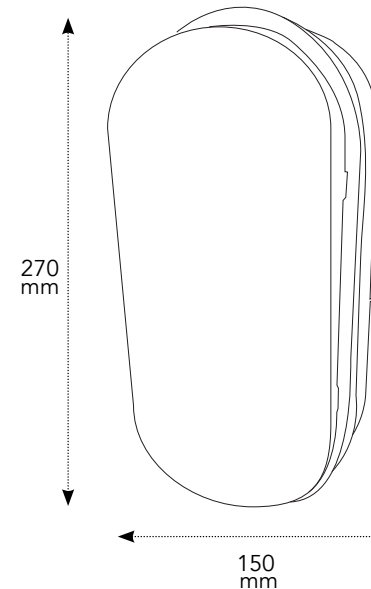
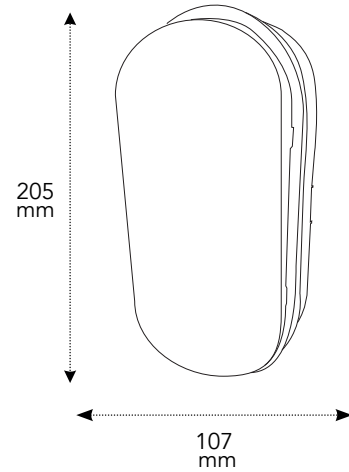

Importé par/Imported by/Importado por/Importato da/  
Importado pela/Importiert von/ Geimporteerd door  
/Importer/Importat de/Εισάγεται από την Tibelec

996 rue des hauts de Sainghin -  
CRT4 59262 Sainghin en mélançois FRANCE. [www.tibelec.fr](http://www.tibelec.fr)

## FR/ Consignes de sécurité :

• SUIVRE AVEC SOIN LES INSTRUCTIONS, LIRE LA NOTICE AVANT TOUT MONTAGE ET CONSERVEZ LA.

- Il convient de surveiller les enfants pour s’assurer qu’ils ne jouent pas avec l’appareil.
- Coupez le courant à votre tableau électrique.
- Cet appareil n’est pas prévu pour être utilisé par des personnes (y compris les enfants) dont les capacités physiques, sensorielles ou mentales sont réduites, ou des personnes dénuées d’expérience ou de connaissance, sauf si elles ont pu bénéficier, par l’intermédiaire d’une personne responsable de leur sécurité, d’une surveillance ou d’instructions préalables concernant l’utilisation de l’appareil.
- Si vous avez des doutes ou des problèmes, consultez un électricien ou une personne habilitée. Toutes les notices de nos produits sont téléchargeables depuis notre site [www.tibelec.fr](http://www.tibelec.fr).







## Condiçoes de garantia constructeur

Au-delà de la garantie légale de conformité, TIBELEC s’engage à garantir pendant une durée de 5 années sur le territoire de l’Union Européenne, le remplacement d’un produit identique neuf ou équivalent à condition que le produit a été utilisé en respectant les consignes d’utilisation du produit. Les éventuels coûts de réexpédition du produit sont également couverts par cette garantie.

La garantie s’applique uniquement sous présentation du ticket de caisse et du produit défectueux envoyé à l’adresse : 996 Rue des Hauts de Sainghin CRT4 59262 SAINGHIN EN MELANTOIS France.

Exclusions de la garantie :

- Utilisation à des fins commerciales, industrielles ou d’un usage collectif ou professionnel
- Les dommages provenant d’une cause externe de l’appareil
- Les dommages suite à un cas fortuit, une surtension, une mauvaise utilisation, une utilisation inadaptée, une négligence, une faute intentionnelle, un accident, l’usure normale, une mauvaise manipulation, une utilisation non appropriée ou non respectant pas les consignes d’utilisations jointe au produit
- Le remplacement des consommables et accessoires
- Les dommages résultant d’acte de vandalisme, de la force majeure (incendie, foudre, tempête...), ou d’une surtension électrique.
- Les frais de transport liés à l’envoi du produit vers la société TIBELEC
- Les frais de transport liés au retour du produit vers le consommateur si l’avarie est liée à une cause non couverte par la présente garantie.

Certifié conforme aux normes européennes	
Matériel de Classe II, dispensé de raccord à la terre	
La source de lumière de ce luminaire n'est pas remplaçable. Lorsque la source lumineuse atteint sa fin de vie, le luminaire entier doit être remplacé. Attention <span> </span> : risque de choc électrique <span> </span> !	
Indice de protection 65 <span> </span> : - IP6X <span> </span> : Toute infiltration de poussières - IPX5 <span> </span> : Jets d'eau de toutes directions à la lance	
Si le diffuseur est fissuré ou cassé, il doit être remplacé par un diffuseur de même type. Cet appareil ne doit en aucun cas être utilisé sans son diffuseur	
Ne pas jeter les appareils portant ce symbole avec les ordures ménagères. Veuillez utiliser un point de collecte adapté	

## GB/ Safety instructions :

- FOLLOW THESE INSTRUCTIONS CAREFULLY, READ THE INSTRUCTIONS BEFORE ASSEMBLY, AND STORE THEM IN A SAFE PLACE
- Children should be supervised to ensure they do not play with the fixture
- Shut off the power at your electrical board.
- This fixture is not designed to be used by people (including children) with reduced physical, sensory, or mental capacities, or by people lacking experience or knowledge, unless they are supervised by someone who is responsible for their safety, or are provided with instructions concerning its use.
- If you have any concerns or problems, consult an electrician or another qualified person. All the instructions for our products may be downloaded from our website at [www.tibelec.fr](http://www.tibelec.fr).







## Terms of manufacturer's warranty

Beyond the legally required guarantee, Tibelec guarantees replacement with an identical or equivalent new product for a duration of 5 years within the European Union, on the condition that the product was used in accordance with the instructions for use. The shipping cost to return this product is also covered by this warranty.

The warranty is applicable only after the receipt and the defective product are sent to the following address: 996 rue des Hauts de Sainghin CRT4 59262 Sainghin-en-Melantois France.

Warranty exclusions:

- Use for commercial, industrial, public, or professional purposes
- Damage arising from a source that is external to the fixture
- Damage following unforeseen circumstances, power surge, misuse, inappropriate use, negligence, gross negligence, accident, normal wear and tear, inappropriate handling, or any inappropriate use that does not conform to the instructions for use provided with the product
- The replacement of consumables or accessories
- Damage resulting from acts of vandalism, force majeure (fire, lightning, storm, etc.), or a power surge.
- Shipping costs for returning the product to Tibelec
- Shipping costs for returning the product to the consumer if the damage was caused by circumstances not covered by this warranty.

Certified in accordance with European standards.	
Class II equipment without ground connection	
The light source in this fixture cannot be replaced; when the light source reaches its end-of-life, the entire light fixture must be replaced. Caution <span> </span> : risk of electric shock <span> </span> !	
Ingress protection rating 65 <span> </span> : - IP6X <span> </span> : Dust tight - IPX5 <span> </span> : Water jets	
If the diffuser is cracked or broken, it must be replaced with a diffuser of the same type. The device may not, under any circumstances, be used without its diffuser	
Do not dispose of appliances bearing this symbol with domestic waste. Use a suitable collection point.	

## ES/ Indicaciones de seguridad :

- SIGA CON ATENCIÓN LAS INSTRUCCIONES, LEA LAS INSTRUCCIONES ANTES DE REALIZAR UN MONTAJE Y CONSERVELAS
- Conviene vigilar a los niños para asegurarse de que no juegan con el aparato.
- Corte la corriente del panel eléctrico.
- Este aparato no está previsto para que lo usen personas (incluidos los niños) cuyas capacidades físicas, sensoriales o mentales estén reducidas o personas sin experiencia o conocimientos, salvo que cuenten, a cargo de una persona responsable de su seguridad, de una vigilancia o de instrucciones previas con respecto al uso del aparato.
- Si tiene dudas o problemas, póngase en contacto con un electricista o una persona autorizada. Todas las instrucciones de nuestros productos se pueden descargar en nuestro sitio [www.tibelec.fr](http://www.tibelec.fr).

## Condiciones de garantía del fabricante







Además de la garantía legal de conformidad, TIBELEC se compromete a cubrir, durante un periodo de 5 años en el territorio de la Unión Europea, la sustitución por un producto idéntico nuevo o equivalente siempre y cuando el producto haya sido usado respetando las indicaciones de uso del producto. Los eventuales costes de envío del nuevo producto también están cubiertos por esta garantía. La garantía solo se aplicará con presentación del tique de compra y del producto defectuoso, enviado a la dirección siguiente: 996 Rue des Hauts de Sainghin CRT4

59262 Sainghin en Melantois Francia.

Exclusiones de la garantía:

- Uso con fines comerciales, industriales o un uso colectivo o profesional;
- Daños derivados de una causa externa al aparato;
- Daños por un caso fortuito, una sobretensión, un uso incorrecto, un uso inadecuado, una negligencia, una falta intencionada, un accidente, el desgaste normal, una manipulación incorrecta, un uso inadecuado o el incumplimiento de las indicaciones de uso incluidas con el producto;
- La sustitución de consumibles y accesorios;
- Los daños debido a actos de vandalismo, de fuerza mayor (incendio, rayo, tormenta...) o a una sobretensión eléctrica;
- Los gastos de transporte relacionados con el envío del producto a la empresa TIBELEC;

- Los gastos de transporte vinculados con la devolución del producto al consumidor si la avería está vinculada con una causa no cubierta por la presente garantía.

Certificado conforme con las normas europeas	
Material de clase II exento de conexión a tierra	
La fuente luminosa de esta lámpara no se puede sustituir; cuando la fuente luminosa llegue al final de su vida útil, se deberá cambiar toda la lámpara. Atención <span> </span> : riesgos de sufrir una descarga eléctrica <span> </span> !	
Índice de protección 65 <span> </span> : - IP6X <span> </span> : Cualquier infiltración de partículas de polvo - IPX5 <span> </span> : Chorros de agua en cualquier dirección con manguera	
Si el difusor está fisurado o roto, deberá sustituirse por un difusor del mismo tipo. En ningún caso se debe usar el dispositivo sin su difusor	
No se deben desear los aparatos que llevan este símbolo junto con los residuos domésticos. Por favor, acuda a un punto de recogi da adaptado	

## IT/ Norme di sicurezza :

- SEGUIRE ATTENTAMENTE LE ISTRUZIONI FORNITE, PRIMA DI EFFETTUARE IL MONTAGGIO, LEGGERE IL MANUALE E CONSERVARLO PER EVENTUALI CONSULTAZIONI FUTURE.
- Si consiglia di controllare che i bambini non giochino con l'apparecchio.
- Staccare la corrente dal quadro elettrico.
- Il presente apparecchio non deve essere utilizzato da persone (ivi compresi i bambini) con capacità fisiche, sensoriali o mentali ridotte, né da persone prive di esperienza o conoscenza, tranne nel caso in cui esse abbiano potuto beneficiare della supervisione di una persona responsabile della loro sicurezza o abbiano ricevuto istruzioni preliminari riguardanti l’uso dell’apparecchio.
- In caso di dubbi o problemi, rivolgersi a un elettricista o a una persona abilitata. I manuali di tutti i nostri prodotti sono disponibili sul sito [www.tibelec.fr](http://www.tibelec.fr).





## Condizioni di garanzia costruttore



Oltre alla garanzia legale di conformità, TIBELEC s’impegna a garantire per 5 anni, in tutto il territorio dell’Unione Europea, la sostituzione del prodotto con uno identico nuovo o equivalente, a condizione che il prodotto da sostituire sia stato utilizzato rispettando le relative istruzioni. La garanzia copre anche gli eventuali costi di spedizione del prodotto.

La garanzia si applica solo previo invio dello scontrino e del prodotto difettoso al seguente indirizzo: 996 Rue des Hauts de Sainghin CRT4 59262 SAINGHIN EN MELANTOIS Francia.

Esclusiones di garanzia:

- uso per scopi commerciali, industriali o uso collettivo o professionale;
- danni dovuti a fattori esterni;
- danni dovuti a casi fortuiti, sovratensione, errato utilizzo, uso non conforme, negligenze, errori intenzionali, incidenti, normale usura, errata manipolazione, uso improprio o in contrapposizione con le istruzioni per l’uso fornite con il prodotto;
- sostituzione di prodotti consumabili e accessori;
- danni derivanti da atti vandalici, cause di forza maggiore (incendi, fulmini, tempeste, ecc.) o dovuti a sovratensione elettrica;
- spese di trasporto sostenute per l’invio del prodotto a TIBELEC;
- spese di trasporto per il rinvio del prodotto al consumatore se il problema riscontrato deriva da una causa non coperta dalla presente garanzia.

Certificato conforme alle norme europee	
Apparecchio di Classe II esente da messa a terra	
La sorgente luminosa di questa lampada non può essere sostituita; a fine vita occorre sostituire tutta la lampada. Attenzione <span> </span> : rischio di scosse elettriche <span> </span> !	
Indice di protezione 65 <span> </span> : - IP6X <span> </span> : totalmente protetto contro le polveri - IPX5 <span> </span> : protetto contro i getti d’acqua	

Se il diffusore presenta crepe o rotture, sostituirlo con un diffusore dello stesso tipo. Il dispositivo non deve mai essere utilizzato senza il suo diffusore	
Non gettare gli apparecchi che riportano questo simbolo con i rifiuti domestici, bensì conferirli in un apposito centro di raccolta	

## PT/ Aviso de segurança :

- SIGA CUIDADOSAMENTE AS INSTRUÇÕES, LEIA O MANUAL ANTES DA MONTAGEM E CONSERVE-O
- As crianças devem ser vigiadas para garantir que não brincam com o equipamento.
- Desligue o seu quadro elétrico.
- Este equipamento não se destina a ser utilizado por pessoas (incluindo crianças) com capacidades físicas, sensoriais ou mentais reduzidas ou por pessoas sem experiência ou sem conhecimentos suficientes, salvo se forem supervisionadas por uma pessoa responsável pela sua segurança, ou se tiverem tido acesso a instruções prévias relativas à utilização do equipamento.
- Em caso de dúvidas ou problemas, consulte um electricista ou uma pessoa devidamente habilitada. Todos os manuais de utilização dos nossos produtos podem ser descarregados na nossa página [www.tibelec.fr](http://www.tibelec.fr).







## Condições de garantia do fabricante

Para além da garantia legal de conformidade, a TIBELEC compromete-se a garantir, durante um período de 5 anos e no território da União Europeia, a substituição por um produto idêntico novo ou equivalente sob a condição de que o produto tenha sido utilizado segundo as respetivas instruções de utilização. As eventuais despesas de reenvio do produto estão também cobertas por esta garantia.

A garantia apenas será aplicável mediante apresentação do talão de compra e do envio do produto defeituoso para o seguinte endereço: 996 Rue des Hauts de Sainghin CRT4 59262 SAINGHIN EN MELANTOIS França

Exclusões de garantia:

- Utilização para fins comerciais ou industriais ou utilização coletiva ou profissional
- Danos resultantes de uma causa externa ao aparelho
- Danos resultantes de um acontecimento fortuito, sobretensão, má utilização, utilização inadequada, negligência, negligência grosseira, acidente, desgaste normal, manuseamento incorreto, utilização imprópria ou contrária às instruções de utilização do produto
- Substituição dos consumíveis e acessórios
- Danos resultantes de atos de vandalismo, motivos de força maior (incêndio, raios, tempestade...), ou picos de energia.
- Despesas de transporte relacionadas com o envio para a empresa TIBELEC
- Despesas de transporte relacionadas com a devolução do produto para o consumidor se a causa da avaria não estiver coberta pela presente garantia.

Certificado em conformidade com as normas europeias	
Equipamento de Classe II sem necessidade de ligação à terra	
A fonte de luz desta luminária não é substituível. Quando a fonte de luz atingir o final da sua vida útil, toda a luminária deverá ser substituída. Cuidado <span> </span> : risco de choque elétrico <span> </span> !	
Grau de proteção 65 <span> </span> : - IP6X <span> </span> : infiltração de poeiras - IPX5 <span> </span> : jatos de águas em todas as direções	
Se o difusor estiver rachado ou partido, deve ser substituído por um difusor do mesmo tipo. O dispositivo não deve em caso algum ser usado sem o seu difusor	
Não coloque os aparelhos marcados com este símbolo no lixo doméstico. Utilize um ponto de recolha adequado	

## DE/ Sicherheitshinweise :

- DIE ANWEISUNGEN SORGFÄLTIG BEFOLGEN, DIE GEBRAUCHSANLEITUNG VOR DER MONTAGE LESEN UND AUFBEWAHREN.
- Kinder sollten beaufsichtigt werden, um sicherzustellen, dass sie nicht mit dem Gerät spielen.
- Den Strom an der elektrischen Schalttafel ausschalten..
- Dieses Gerät ist nicht dafür vorgesehen, von Personen (und Kindern) mit körperlich, wahrnehmerrisch oder mental eingeschränkten Fähigkeiten oder von Menschen ohne Erfahrung oder Kenntnis benutzt zu werden, außer, wenn sie

van einer für ihre Sicherheit verantwortlichen Person überwacht werden oder zu- vor in die Gerätebenutzung eingewiesen worden sind.

• Ziehen Sie einen Elektriker oder eine berechtigte Person zurate, wenn Sie Zweifel oder Probleme haben. Die Gebrauchsanleitungen der Produkte stehen auf unserer Website www.tibelec.fr zum Download zur Verfügung.







### Bedingungen der herstellergarantie

Über die gesetzliche Konformitätsgarantie hinaus verpflichtet sich TIBELEC für eine Dauer von 5 Jahren auf dem Gebiet der Europäischen Union dazu, ein fehlerhaftes Produkt durch ein identisches neu- oder gleichwertiges Produkt zu ersetzen, sofern es gemäß der Gebrauchsanleitung benutzt wurde. Eventuelle Kosten für den erneuten Versand des Produkts werden von dieser Garantie ebenfalls abgedeckt.

Die Garantie kann nur in Anspruch genommen werden, wenn der Kassenbeleg und das fehlerhafte Produkt an die nachstehende Adresse gesendet werden: 996 Rue des Hauts de Sainghin CRT4 59262 SAINGHIN EN MELANTOIS Frankreich Von der Garantie ausgeschlossen sind:

- Die Verwendung zu kommerziellen, industriellen, kollektiven oder beruflichen Zwecken
- Schäden am Gerät durch eine externe Ursache
- Schäden infolge eines zufälligen Ereignisses, von Überspannung, einer falschen bzw. ungeeigneten Nutzung, von Fahrlässigkeit, von vorsätzlichem Fehlverhalten, eines Unfalls, des normalen Verschleißes, von unsachgemäßer Handhabung, der zweckwidrigen Nutzung oder der Nichtbeachtung der dem Produkt beiliegenden Gebrauchsanleitung
- Der Ersatz von Verbrauchsgütern und Zubehör
- Schäden durch Vandalismus, höhere Gewalt (Brand, Blitz einschlag, Sturm ...) und elektrische Überspannung.

- Die Transportkosten im Zusammenhang mit dem Versand des Produkts an TIBELEC
- Die Transportkosten im Zusammenhang mit der Rücksendung des Produkts an den Kunden, falls der Fehler auf eine nicht von dieser Garantie abgedeckte Ursache zurückzuführen ist.

Nach europäischen Normen zertifiziert	
Gerät der Schutzklasse II ohne Schutzleiter	
Die Lichtquelle dieser Leuchte ist nicht austauschbar. Wenn die Lichtquelle das Ende ihrer Lebensdauer erreicht, muss die gesamte Leuchte ersetzt werden. Gefahr <span> </span> : eines elektrischen Schlags <span> </span> !	
Schutzindex 65 <span> </span> : <ul style="list-style-type: none"><li>- IP6X<span> </span>: Schutz gegen Eindringen von Staub (staubdicht)</li> <li>- IPX5<span> </span>: Schutz gegen Strahlwasser aus allen Richtungen</li></ul>	
Wenn der Diffusor einen Riss oder Sprung hat, muss er durch einen vergleichbaren Diffusor ausgewechselt werden. Das Gerät darf unter keinen Umständen ohne seinen Diffusor verwendet werden	
Geräte, die mit diesem Symbol gekennzeichnet sind, nicht mit dem Hausmüll entsorgen. An eine geeignete Sammelstelle bringen	

### NL/ Veiligheidsinstructie :







• DE INSTRUCTIES NAUWKEURIG OPVOLGEN, DE HANDLEIDING LEZEN VÓÓR MONTAGE EN DEZE BEWAREN.
• Op kinderen moet toezicht worden gehouden, zodat zij niet met het apparaat kunnen spelen.
• Schakel de stroom uit in uw zekeringkast.
• Dit apparaat is niet bedoeld om gebruikt te worden door personen (inclusief kinderen) met beperkte fysieke, zintuiglijke of mentale capaciteiten, of door personen die geen kennis hebben van of ervaring hebben met dit apparaat, tenzij ze onder toezicht staan of aanwijzingen hebben gekregen omtrent het gebruik van het apparaat door een persoon die verantwoordelijk is voor hun veiligheid.
• Indien u twijfels heeft of problemen ervaart, raadpleeg dan een elektricien of een bevoegd persoon. Alle handleidingen van onze producten kunnen worden gedownload vanaf onze website www.tibelec.fr.

### Garantievoorwaarden fabrikant

Behalve de wettelijke garantie op conformiteit verbindt TIBELEC zich, gedurende een periode van 5 jaar, tot het in de Europese Unie vervangen van het product door een nieuw identiek product of gelijkwaardig, op voorwaarde dat de gebruiksinstructies van het product zijn nageleefd. De eventuele kosten voor het opnieuw versturen van het product worden ook gedekt door de garantie. De garantie is alleen van toepassing bij het opsturen van de kassabon en het defecteueze product naar onderstaand adres: 996 Rue des Hauts de Sainghin CRT4 59262 SAINGHIN EN MELANTOIS Frankrijk.
Uitsluitingen van de garantie:
- Een gebruik voor commerciële of industriële doeleinden, of voor een collectief op-ro

fessioneel gebruik.

- Schade die het gevolg is van externe oorzaken.
- Schade die het gevolg is van een onopzettelijke situatie, overspanning, een verkeer gebruik, een ongeschikt gebruik, een nalatigheid, een opzettelijke fout, een ongeluk, normale slijtage, een verkeerde manipulatie, een niet-adequaat gebruik of een niet-naleving van de gebruiksinstructies die meegeleverd worden bij het product.
- De vervanging van verbruiksartikelen en accessoires.
- Schade die het gevolg is van vandalisme, overmacht (brand, blikseminslag, storm ...) of een elektrische overspanning.
- De transportkosten voor het opsturen van het product naar de onderneming TIBELEC.
- De transportkosten voor het opsturen van het product naar de consument indien het defect gelieerd is aan een oorzaak die niet gedekt wordt door onderhavige garantie.

Gecertificeerd volgens de Europese normen	
Materieel van Klasse II zonder aardaansluiting	
De lichtbron van deze lamp is niet vervangbaar. Wanneer de licht bron het einde van zijn levensduur bereikt, moet de gehele lamp worden vervangen. Waarshuwing <span> </span> : tegen elektrische schokken <span> </span> !	
Beschermingsgraad 65 <span> </span> : <ul style="list-style-type: none"><li>IP6X<span> </span>: Stofdicht</li> <li>IPX5<span> </span>: Bespuiting van water uit eender welke hoek</li></ul>	
Als de diffusor gespleten of kapot is, moet deze worden vervangen door een diffusor van hetzelfde type. Het apparaat mag in geen geval worden gebruikt zonder zijn diffusor	
De apparaten met dit symbool niet afvoeren bij het huishoudelijk afval. U dient dit apparaat weg te brengen naar een inzamelpunt	







### PL/ Zalecenia bezpieczeństwa :

• NALEŻY ŚCIŚLE PRZESTRZEGAĆ INSTRUKCJI, PRZECZYTAĆ INSTRUKCJĘ OBSŁUGI PRZED MONTAZEM I ZACHOWAĆ INSTRUKCJĘ
• Należy pilnować dzieci, aby nie bawily się urządzeniem.
• Wyłączyć zasilanie tablicy elektrycznej.
• To urządzenie nie jest przeznaczone do użytkowania przez osoby (w tym dzieci), których zdolności fizyczne, sensoryczne lub umysłowe są ograniczone lub przez osoby pozbawione doświadczenia lub odpowiedniej wiedzy, chyba że mogą skorzystać z pomocy osoby odpowiadającej za ich bezpieczeństwo, która zapewni nadzór lub która udzieli im najpierw instrukcji dotyczących obsługi urządzenia.
• W razie wątpliwości lub problemów, należy skonsultować się z elektrykiem lub uprawnioną osobą. Wszystkie instrukcje do naszych produktów można pobrać z naszej strony internetowej www.tibelec.fr.

### Warunki gwarancji producenta

Poza prawną gwarancją zgodności, TIBELEC gwarantuje wymianę na nowy identyczny produkt lub produkt równoważny przez okres 5 lat na terytorium Unii Europejskiej pod warunkiem, że produkt eksploatowano zgodnie z zaleceniami instrukcji obsługi produktu. Niniejsza gwarancja obejmuje również ewentualne koszty wysyłki produktu.
Gwarancja obowiązuje wyłącznie po przedstawieniu paragonu kasowego i wysłaniu uszkodzonego produktu na poniższy adres: 996 Rue des Hauts de Sainghin CRT4 59262 SAINGHIN EN MELANTOIS Francja.
Wyłączenia z gwarancji:

- Eksploatacja w celach komercyjnych, przemysłowych lub eksploatacja zbiorowa lub profesjonalna
- Uszkodzenia spowodowane przyczynami zewnętrznymi
- Szkody wynikające ze zdarzenia losowego, spowodowane przepięciem, nieprawidłowym użytkowaniem, niewłaściwą eksploatacją, zaniedbaniem, umyślnym błędem, wypadkiem, normalnym zużyciem, nieprawidłową obsługą, nieodpowiednią obsługą lub nieprzestrzeganiem instrukcji obsługi dołączonej do produktu
- Wymiana materiałów eksploatacyjnych i akcesoriów
- Uszkodzenia spowodowane aktami wandalizmu, siłą wyższą (pożar, uderzenie pioruna, burza itp.) lub przepięciem elektrycznym.
- Koszty transportu związane z wysyłką produktu do firmy TIBELEC
- Koszty transportu związane ze zwrotem produktu do klienta, jeżeli usterka nie jest objęta niniejszą gwarancją.

Certyfikat zgodności z normami europejskimi	
Wyposażenie klasy II bez podłączenia do uzziemiemia	
Nie ma możliwości wymiany źródła światła tej oprawy; po osiągnięciu końca okresu eksploatacji, należy wymienić całą oprawę. Ostrzeżenie <span> </span> : spowodować ryzyko porażenia prądem <span> </span> !	
Stopień ochrony 65 <span> </span> : <ul style="list-style-type: none"><li>- IP6X<span> </span>: Ochrona zapewnijająca pyłoszczelność</li> <li>- IPX5<span> </span>: Ochrona przed strugami wody z dowolnego kierunku</li></ul>	
Jeżeli dyfuzor jest pęknięty lub uszkodzony, należy go wymienić na dyfuzor tego samego typu. Urządzenie nie może być w żadnym wypadku używane bez dyfuzora	
Nie wyrzucać urządzeń, na których umieszczono ten symbol razem z odpadami gospodarczymi. Należy je zwrócić do odpowiedniego punktu zbiórki	

### RO/ Instrucțiuni privind siguranța :

• URMĂȚI CU ATENȚIE INDICAȚIILE, CITIȚI INSTRUCȚIUNILE ÎNAINTE DE A INSTALARE ȘI PĂSTRĂȚI-LE LA ÎNDEMÂNĂ.
• Este recomandat să supravegheați copiii pentru a vă asigura că nu se joacă cu aparatul.
• Întrerupeți curentul de la tabloul electric.
• Acest aparat poate fi utilizat de către persoane (inclusiv copii) cu aptitudini fizice, senzoriale sau mentale reduce sau de către persoane fără experiență sau cunoștințe de utilizare a acestuia numai dacă sunt supravegheate de o persoană responsabilă de siguranța acestora sau dacă au fost instruite în prealabil cu privire la utilizarea aparatului.
• Dacă aveți indoieli sau probleme, contactați un electrician sau o persoană competentă.
• Wszystkie instrukcje do naszych produktów można pobrać z naszej strony internetowej www.tibelec.fr.





### Condițiile garanției producătorului

Pe lângă garanția legală de conformitate, TIBELEC se angajează să garanteze timp de 5 ani, pe teritoriul Uniunii Europene, înlocuirea cu un produs identic nou sau echivalent, cu condiția ca produsul să fie utilizat cu respectarea instrucțiunilor de utilizare ale acestuia. Eventualele costuri de reexpediere a produsului sunt și ele acoperite de această garanție.

Garanția este valabilă numai la prezentarea chitanței împreună cu produsul defect, expedit la adresa de mai jos: 996 Rue des Hauts de Sainghin CRT4 59262 SAINGHIN EN MELANTOIS France.

Nu se acordă garanție pentru:

- utilizarea în scopuri comerciale, industriale sau colective ori profesionale;
- daunele ce provin dintr-o cauză exterioară aparatului;
- daunele cauzate de un accident neprevăzut, supratensiune, o utilizare greșită, o utilizare neadaptată, neglijență, o greșeală intenționată, un accident, uzura normală, o manipulare greșită, o utilizare necorespunzătoare sau fără respectarea instrucțiunilor de utilizare ale produsului;
- înlocuirea consumabilelor și a accesoriilor;
- daunele ce decurg din acte de vandalism, situații de forță majoră (incendii, descărcări electrice, furtuni etc.) sau dintr-o supratensiune electrică;
- cheltuielile de transport pentru expedierea produsului la societatea TIBELEC;
- cheltuielile de transport pentru returnarea produsului la consumator, dacă defectul este legat de o cauză care nu este acoperită de prezenta garanție.

Certificat conform standardelor europene	
Material de clasă II fără legare la pământ	
Sursa de lumină a acestui corp de iluminat nu poate fi înlocuită; atunci când sursa de lumină ajunge la sfârșitul vieții, trebuie înlocuit tot corpul de iluminat. Avertizare <span> </span> : risc de șoc electric <span> </span> !	
Indice de protecție 65 <span> </span> : <ul style="list-style-type: none"><li>- IP6X<span> </span>: Ermetic la praf</li> <li>- IPX5<span> </span>: Protejat împotriva jeturilor de apă</li></ul>	
Dacă dispersorul este crăpat sau spart, acesta trebuie înlocuit cu un dispersor de același tip. În niciun caz aparatul nu trebuie utilizat fără dispersorul său	

Nu aruncați aparatele care poartă acest simbol împreună cu resturile menajere. Folosiți un punct de colectare corespunzător.	
--	--

### GR/ Κανόνες ασφαλείας :







• ΝΑ ΕΦΑΡΜΟΖΕΤΕ ΜΕ ΠΡΟΣΟΧΗ ΤΙΣ ΟΔΗΓΙΕΣ, ΝΑ ΔΙΑΒΑΖΕΤΕ ΤΙΣ ΟΔΗΓΙΕΣ ΠΡΙΝ ΑΠΟ ΚΑΘΕ ΣΥΝΑΡΜΟΛΟΓΗΣΗ ΚΑΙ ΦΥΛΑΞΤΕ ΤΙΣ ΓΙΑ ΜΕΛΛΟΝΤΙΚΗ ΑΝΑΦΟΡΑ.
• Τα παιδιά πρέπει να επιτηρούνται προκειμένου να μην παίζουν με τη συσκευή.
• Διεκδικείτε την παροχή ρεύματος στον ηλεκτρικό σας πίνακα.
• Αυτή η συσκευή δεν προορίζεται για χρήση από άτομα (συμπεριλαμβανομένων των παιδιών) με μειωμένες φυσικές, αισθητηριακές ή νοητικές ικανότητες ούτε από άτομα χωρίς αντίστοιχη πείρα ή γνώσεις, παρά μόνον με τη μεσολάβρηση του προσωπου που είναι υπεύθυνος για την ασφαλεία τους, υπό επιτήρηση ή αφού τους δοθούν προηγούμενες οδηγίες αναφορικά με τη χρήση της συσκευής.
• Αν έχετε αμφιβολίες ή αντιμετωπίζετε προβλήματα, συμβουλευτείτε έναν ηλεκτρολόγο ή κάποιο καταρτισμένο άτομο. Μπορείτε να κάνετε λήψη όλων των χειριδρίων για τα προϊόντα μας από τη διαδικτυακή μας τοποθεσία www.tibelec.fr.

### ΠΡΟΫΠΟΘΕΣΕΙΣ ΕΓΓΥΗΣΗΣ ΚΑΤΑΣΚΕΥΑΣΤΗ

Εκτός από τη νόμιμη εγγύηση συμμόρφωσης, η TIBELEC εγγυάται επίσης για διάστημα 5 ετών και εντός της επικράτειας της Ευρωπαϊκής Ένωσης, την αντικατάσταση με ένα νέο, πανομοιότυπο ή ισοδύναμο προϊόν, με την προϋπόθεση ότι το προϊόν έχει χρησιμοποιηθεί σύμφωνα με τις οδηγίες χρήσης του. Το ενδεχόμενο κόστος επιστροφής του προϊόντος καλύπτεται επίσης από αυτή την εγγύηση. Η εγγύηση ισχύει αποκλειστικά με την προσκόμηση της απόδειξης αγοράς του προϊόντος και του ελαττωματικού προϊόντος, τα οποία πρέπει να σταλούν στην ακόλουθη διεύθυνση: 996 Rue des Hauts de Sainghin CRT4 59262 SAINGHIN EN MELANTOIS Γαλλία.

Εξαιρούνται από την εγγύηση:

- Η χρήση για εμπορικούς ή βιομηχανικούς σκοπούς ή για συλλογική ή επαγγελματική χρήση
- Οι βλάβες που οφείλονται σε εξωτερικές αιτίες
- Οι βλάβες που οφείλονται σε ατυχές γεγονός, υπέρταση, κακή χρήση, χρήση για σκοπούς εκτός των προβλεπόμενων, αμέλεια, εκοίσια ζημία, ατύχημα, φυσιολογική φθορά, κακομεταχείριση, ακατάλληλη χρήση ή χρήση κατά παράβαση των οδηγιών χρήσης που συνοδεύουν το προϊόν
- Η αντικατάσταση των αναλώσιμων και των εξαρτημάτων
- Οι βλάβες που οφείλονται σε βανδαλισμό, ανωτέρα βία (πυρκαγιά, αστραπή, καταιγίδα) ή υπέρταση του ρεύματος.
- Τα έξοδα μεταφοράς για την αποστολή του προϊόντος στην εταιρεία TIBELEC
- Τα έξοδα μεταφοράς για την επιστροφή του προϊόντος στον καταναλωτή, εάν η βλάβη οφείλεται σε αιτία που δεν καλύπτεται από την παρούσα εγγύηση.

Πιστοποιημένο σύμφωνα με τα ευρωπαϊκά πρότυπα	
Υλικό κατηγορίας II, εξαιρούμενο γείωσης	
Η φωτεινή πηγή αυτού του φωτιστικού δεν είναι δυνατό να αντικατασταθεί. Αφού η φωτεινή πηγή φθάσει στο τέλος της ωφέλιμης διάρκειας ζωής της, θα πρέπει να αντικατασταθεί ολοκληρωτά το φωτιστικό. Προσοχή: Κίνδυνος ηλεκτροπληξίας! <span> </span>	
Ενδείξη προστασίας 65 <span> </span> : <ul style="list-style-type: none"><li>- IP6X<span> </span>: Ochrona zapewnijająca pyłoszczelność</li> <li>- IPX5<span> </span>: Ochrona przed strugami wody z dowolnego kierunku</li></ul>	
Αν ο αντανακλαστήρας είναι ραγιμένος, πρέπει να αντικατασταθεί από αντανακλαστήρα ίδιου τύπου. Η συσκευή δεν πρέπει επ' ουδενί να χρησιμοποιείται χωρίς αντανακλαστήρα	
Να μην απορρίπτετε τις συσκευές που φέρουν αυτό το σύμβολο μαζί με τα οικιακά απορρίμματα. Χρησιμοποιήστε ένα κατάλληλο σημείο περισυλλογής.	

Importé par/ Imported by/ Importado por/Importato da/Importado pela/ Importiert von/ Geïmporteerd door/ Importer/Importat de/ Εισάγεται από τη/ Τibelec

996 rue des hauts de Sainghin CRT4 - 59262 Sainghin en melantois FRANCE. www.tibelec.fr

